



Prefeitura Municipal Mucambo



AVISO DE CONTRATAÇÃO DIRETA DISPENSA DE LICITAÇÃO Nº. 003.07/2023-CD PROCESSO ADMINISTRATIVO Nº 003.07/2023-CD

PREÂMBULO:

O **MUNICÍPIO DE MUCAMBO**, inscrito no CNPJ Nº 07.733.793/0001-05, com sede à **Av. Construtor Gonçalo Vidal, S/N - Centro, Mucambo - CE**, torna público que, realizará Contratação Direta por Dispensa de Licitação, com critério de julgamento **MENOR PREÇO GLOBAL, EXECUÇÃO INDIRETA**, por **EMPREITADA POR PREÇO GLOBAL**, nos termos artigo 75, inciso I da Lei 14.133/2021, e as exigências estabelecidas neste aviso, e Termo de Referência e seus anexos, conforme os critérios e procedimentos a seguir definidos, objetivando a manifestação de eventuais interessados em participar do presente processo em busca da administração obter a proposta mais vantajosa, observadas as datas e horários discriminados a seguir:

DATA DO AVISO DE DISPENSA:	11/07/2023.
DATA LIMITE PARA APRESENTAÇÃO DE PROPOSTAS:	14/07/06/2023, até as 17h.
FORMA DE ENVIO DA PROPOSTA:	As propostas deverão ser encaminhadas para o email licitacaomucambo@gmail.com , de acordo com o art. 26 do decreto nº 07/2023, de 02 de junho de 2023.

Por tratar-se de dispensa de licitação com base na condição prevista no art. 176 parágrafo único da Lei 14.133/21 o meio para publicidade desse instrumento será a imprensa oficial do município através da fixação no flanelógrafo com sua divulgação no sítio oficial do município e disponível em: <https://mucambo.ce.gov.br/licitacoes/>.

1.0 –DO OBJETO:

1.1 Constitui objeto desta a Contratação de empresa para construção de canteiros e implantação de iluminação na localidade de Pedro Júnior no município de Mucambo/CE

1.2 Compõem este aviso, além das condições específicas, os seguintes documentos:

- 1.2.1 – Anexo I - Projeto Básico, Orçamento Básico e Cronograma Físico-Financeiro;
- 1.2.2 – Anexo II - Minuta da Proposta;

2.0. DAS CONDIÇÕES DE PARTICIPAÇÃO:

2.1. A participação na presente dispensa se dará mediante o envio de proposta de preços e documentos de habilitação pelo email<licitacaomucambo@gmail.com> disponível no site da Prefeitura Municipal de Mucambo na aba Transparência.

2.1.1. Não poderão participar desta dispensa os fornecedores:

- 2.1.2. que não atendam às condições deste Aviso de Contratação Direta e seu(s) anexo(s);
- 2.1.3. estrangeiros que não tenham representação legal no Brasil com poderes expressos para receber citação e responder administrativa ou judicialmente;
- 2.1.4. Não poderá participar empresa que não explore ramo de atividade compatível com o objeto desta dispensa de licitação.



Prefeitura Municipal Mucambo

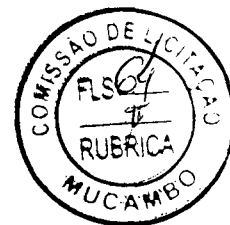

2.1.5. As Pessoas jurídicas que tenham sido declaradas inidôneas por ato do poder público ou que estejam impedidas de licitar, ou contratar com a administração pública, ou com qualquer de seus órgãos descentralizados, quais sejam:

- a) Cadastro Nacional de Empresas Inidôneas e Suspensas – CEIS;
- b) CNIA - Cadastro Nacional de Condenações Cíveis por Ato de Improbidade Administrativa e Inelegibilidade do CNJ;
- c) CNEP - Cadastro Nacional de Empresas Punidas;
- d) Inidôneos - Licitantes Inidôneos junto ao TCU;

2.2. que se enquadrem nas seguintes vedações:

- a) autor do anteprojeto, do projeto básico ou do projeto executivo, pessoa física ou jurídica, quando a contratação versar sobre obra, serviços ou fornecimento de bens a ele relacionados;
- b) empresa, isoladamente ou em consórcio, responsável pela elaboração do projeto básico ou do projeto executivo, ou empresa da qual o autor do projeto seja dirigente, gerente, controlador, acionista ou detentor de mais de 5% (cinco por cento) do capital com direito a voto, responsável técnico ou subcontratado, quando a contratação versar sobre obra, serviços ou fornecimento de bens a ela necessários;
- c) pessoa física ou jurídica que se encontre, ao tempo da contratação, impossibilitada de contratar em decorrência de sanção que lhe foi imposta;
- d) aquele que mantenha vínculo de natureza técnica, comercial, econômica, financeira, trabalhista ou civil com dirigente do órgão ou entidade contratante ou com agente público que desempenhe função na licitação ou atue na fiscalização ou na gestão do contrato, ou que deles seja cônjuge, companheiro ou parente em linha reta, colateral ou por afinidade, até o terceiro grau;
- e) empresas controladoras, controladas ou coligadas, nos termos da Lei nº 6.404, de 15 de dezembro de 1976, concorrendo entre si;
- f) pessoa física ou jurídica que, nos 5 (cinco) anos anteriores à divulgação do aviso, tenha sido condenada judicialmente, com trânsito em julgado, por exploração de trabalho infantil, por submissão de trabalhadores a condições análogas às de escravo ou por contratação de adolescentes nos casos vedados pela legislação trabalhista

2.2.1. Equiparam-se aos autores do projeto as empresas integrantes do mesmo grupo econômico;

2.2.2. aplica-se o disposto na alínea “c” também ao fornecedor que atue em substituição a outra pessoa, física ou jurídica, com o intuito de burlar a efetividade da sanção a ela aplicada, inclusive a sua controladora, controlada ou coligada, desde que devidamente comprovado o ilícito ou a utilização fraudulenta da personalidade jurídica do fornecedor;

2.2.3. organizações da Sociedade Civil de Interesse Público - OSCIP, atuando nessa condição (Acórdão nº 746/2014-TCU-Plenário); e

2.2.4. sociedades cooperativas.

3.0. DOS RECURSOS ORÇAMENTÁRIOS:

3.1. As despesas decorrentes desta contratação estão programadas em dotação orçamentária própria, prevista no orçamento do Poder Executivo, para exercício de 2023, na classificação: dotação nº 09.01.158131508.1.018, elemento de despesas 4.4.90.51,00.

4.0 – DO VALOR ESTIMADO:

4.1.1 - O valor estimado total é de **R\$ 78.101,90 (setenta e oito mil cento e um reais e noventa centavos)**, conforme orçado pela administração.

5.0 – PERÍODO PARA ENVIO DA DOCUMENTAÇÃO DE HABILITAÇÃO E PROPOSTA DE PREÇO/COTAÇÃO:

5.1. A presente ficará **ABERTA POR UM PERÍODO DE 03 (TRÊS) DIAS ÚTEIS**, a partir da data da divulgação no site, as proposta de preços e os respectivos documentos deverão ser

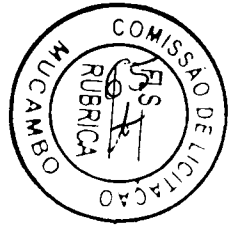

encaminhadas pelo email disponível: <licitacaomucambo@gmail.com> no site da Prefeitura Municipal de Mucambo, na aba Transparência.

6. DA APRESENTAÇÃO DOS DOCUMENTOS:

6.1. Apresentada em original, por cópia simples ou sendo aceita a autenticação digital

6.2. A proponente deverá apresentar documentos de habilitação junto a sua proposta de preços, na forma prevista no Anexo I – Projeto Básico.

7.0. PROPOSTA DE PREÇO:

7.1- A razão social, local da sede e o número de inscrição no CNPJ da licitante;

7.2- Assinatura do Representante Legal e do Responsável Técnico devidamente indicado na fase de habilitação, que detenha Acervo Técnico;

7.3- Indicação do prazo de validade das propostas, não inferior a 60 (sessenta) dias, contados da data da apresentação das mesmas;

7.4 - Preço total proposto, cotado em moeda nacional, em algarismos bem como o valor global da proposta por extenso, já consideradas, no mesmo, todas as despesas, inclusive tributos, mão-de-obra e transporte, incidentes direta ou indiretamente no objeto deste aviso;

7.5. Prazo de garantia das obras será de 05 (cinco) anos, a contar da data de sua entrega definitiva, nos termos do disposto no art. 618 do Código Civil.

7.6- Apresentar Planilha de Orçamento e cronograma físico-financeiro, contendo preços unitários e totais de todos os itens constantes do ANEXO I – PROJETO BASICO, ORÇAMENTO BÁSICO E CRONOGRAMA FÍSICO-FINANCEIRO;

7.7- Apresentar planilha de Preços Unitários, na elaboração da Composição de Preços Unitários, deverá conter todos os insumos e coeficientes de produtividade necessários à execução de cada serviço, quais sejam equipamentos, mão-de-obra, totalização de encargos sociais, insumos, transportes, BDI (conforme orientação do TCU), totalização de impostos e taxas, e quaisquer outros necessários à execução dos serviços.

7.8- Na elaboração da Proposta de Preço, o licitante deverá observar as seguintes condições: Os preços unitários propostos para cada item constante da Planilha de Orçamento deverão incluir todos os custos diretos e indiretos, tais como: materiais, custo horário de utilização de equipamentos, mão-de-obra, encargos sociais, impostos/taxas, despesas administrativas, transportes, seguros e lucro.

7.9- Correrão por conta da proponente vencedora todos os custos que porventura deixar de explicitar em sua proposta.

7.10- Ocorrendo divergência entre os valores propostos, prevalecerão os descritos por extenso e, no caso de incompatibilidade entre os valores unitário e total, prevalecerá o valor unitário.

7.11- Declaração de que assume inteira responsabilidade pela execução dos serviços, objeto deste objeto, e que serão executados conforme exigência contratual, e que serão iniciados dentro do prazo de até 10 (dez) dias consecutivos, contados a partir da data de recebimento da Ordem de Serviço.

7.12- Demonstrativo detalhado da composição do percentual adotado para o item "**BONIFICAÇÃO E DESPESAS INDIRETAS - BDI**", inclusive com relação às parcelas que o compõe, anexo a proposta de preços.

7.13- Demonstrativo detalhado da composição do percentual adotado para o item "**ENCARGOS SOCIAIS**", inclusive com relação às parcelas que o compõe, anexo a proposta de preços.

7.14. Será DESCLASSIFICADA a proposta que:

7.14.1. Não estiver em conformidade com os requisitos estabelecidos neste aviso;

7.14.2. Contiver vícios ou ilegalidades, for omissa ou apresentar irregularidades ou defeitos capazes de dificultar o julgamento;

7.14.3. Não apresentar as especificações técnicas exigidas no Projeto Básico ou anexos;



Prefeitura Municipal Mucambo



7.14.3. Contiver oferta de vantagem não prevista neste aviso, inclusive financiamentos subsidiados ou a fundo perdido, ou apresentar preço ou vantagem baseada nas ofertas dos demais licitantes;

7.15. Apresentar, na composição de seus preços:

7.15.1. Taxa de Encargos Sociais ou taxa de B.D.I. inverossímil;

7.15.2. Custo de insumos em desacordo com os preços de mercado;

7.15.3. Quantitativos de mão-de-obra, materiais ou equipamentos insuficientes para compor a unidade dos serviços.

7.15.4. Apresente preço global orçado ou quaisquer preços unitários que superem os preços de referência discriminados no orçamento.

7.16. Será igualmente desclassificada a proposta manifestamente inexequível.

7.16.1 Serão consideradas inexequíveis as propostas cujos valores forem inferiores a 75% (setenta e cinco por cento) do valor orçado pela Administração, nos termos do art. 59, §4º, da Lei nº 14.133/2021.

7.16.2 Quando o licitante apresentar preço final inferior a 30% (trinta por cento) da média dos preços ofertados, não sendo possível a sua imediata desclassificação por inexequibilidade, será obrigatória a realização de diligências para o exame da proposta.

7.16.3 Qualquer interessado poderá requerer que se realizem diligências para aferir a exequibilidade e a legalidade das propostas, devendo apresentar as provas ou os indícios que fundamentam a suspeita.

7.16.4 A participação na presente licitação implica a concordância do licitante com a adequação de todos os projetos anexos a este aviso, de modo que eventuais alegações de falhas ou omissões em qualquer das peças, orçamentos, plantas, especificações, memoriais e estudos técnicos preliminares dos projetos não poderão ultrapassar, no seu conjunto, a dez por cento do valor total do futuro contrato, nos termos do art. 13, II do Decreto n. 7.983/2013.

7.16.5 Cronograma físico-financeiro, conforme orçamento;

7.16.6. O cronograma físico-financeiro proposto pelo licitante deverá observar o cronograma de desembolso máximo por período constante no orçamento, bem como indicar os serviços pertencentes ao caminho crítico da obra.

7.16.7. Os custos relativos à administração local, mobilização e desmobilização e instalação de canteiro e acampamento, bem como quaisquer outros itens que possam ser apropriados como custo direto da obra, não poderão ser incluídos na composição do BDI, devendo ser cotados na planilha orçamentária.

7.16.8 As alíquotas de tributos cotadas pelo licitante não podem ser superiores aos limites estabelecidos na legislação tributária;

7.16.9. Os tributos considerados de natureza direta e personalística, como o Imposto de Renda de Pessoa Jurídica - IRPJ e a Contribuição Sobre o Lucro Líquido - CSLL, não deverão ser incluídos no BDI;

7.16.10. As licitantes sujeitas ao regime de tributação de incidência não-cumulativa de PIS e COFINS devem apresentar demonstrativo de apuração de contribuições sociais comprovando que os percentuais dos referidos tributos adotados na taxa de BDI correspondem à média dos percentuais efetivos recolhidos em virtude do direito de compensação dos créditos previstos no art. 3º das Leis 10.637/2002 e 10.833/2003, de forma a garantir que os preços contratados pela Administração Pública reflitam os benefícios tributários concedidos pela legislação tributária.

7.16.11. As empresas optantes pelo Simples Nacional deverão apresentar os percentuais de ISS, PIS e COFINS, discriminados na composição do BDI, compatíveis as alíquotas a que estão obrigadas a recolher, conforme previsão contida no Anexo IV da Lei Complementar 123/2006.

7.16.12. A composição de encargos sociais das empresas optantes pelo Simples Nacional não poderá incluir os gastos relativos às contribuições que estão dispensadas de



recolhimento (Sesi, Senai, Sebrae etc.), conforme dispões o art. 13, § 3º, da referida Lei Complementar;

7.16.13. Nos casos de aditivos contratuais incluindo novos serviços, será utilizada a taxa de BDI do orçamento base, sempre que a taxa de BDI adotada pela contratada for injustificadamente elevada, com vistas a garantir o equilíbrio econômico-financeiro do contrato e a manutenção do percentual de desconto ofertado pelo contratado, em atendimento ao art. 37, inciso XXI, da Constituição Federal e ao art. 14 do Decreto 7.983/2013;

7.16.14. Em nenhuma hipótese poderá ser alterado o teor das propostas apresentadas, seja quanto ao preço ou quaisquer outras condições que importem em modificações de seus termos originais, ressalvadas apenas as alterações absolutamente formais, destinadas a sanar evidentes erros materiais, sem nenhuma alteração do conteúdo e das condições referidas, desde que não venham a causar prejuízos aos demais licitantes.

7.16.15. Erros materiais no preenchimento da planilha não são motivos suficientes para a desclassificação da proposta, **quando a planilha puder ser ajustada sem a necessidade de majoração do preço ofertado**, atendidas as demais condições de aceitabilidade.

8.0. DO JULGAMENTO

8.1. Encerrada o prazo para recebimentos das propostas de preços e documentos de habilitação, será verificada a conformidade da proposta classificada em primeiro lugar, ou seja, a que apresentou o menor preço, quanto à adequação do objeto, à compatibilidade do preço em relação ao estipulado para a contratação, bem como os documentos de habilitação apresentados.

8.2. No caso de o preço da proposta vencedora estar acima do estimado pela Administração, será declarada desclassificada e verificada pela ordem de classificação o segundo lugar e assim sucessivamente até a proposta atender a todas as condições do aviso.

8.3. Em qualquer caso, concluída tal fase, o resultado será registrado na ata do procedimento da dispensa.

8.4. Estando o preço compatível, será solicitado o envio da proposta e, se necessário, de documentos complementares, conforme o caso.

8.5. Se houver indícios de inexequibilidade da proposta de preço, ou em caso da necessidade de esclarecimentos complementares, poderão ser efetuadas diligências, para que a empresa comprove a exequibilidade da proposta.

8.6. Para fins de análise da proposta quanto ao cumprimento das especificações do objeto, poderá ser colhida a manifestação escrita do setor requisitante do serviço ou da área especializada no objeto.

8.7. Se a proposta vencedora for desclassificada, será examinada a proposta ou lance subsequente, e, assim sucessivamente, na ordem de classificação.

8.8. Encerrada a análise quanto à aceitação da proposta, se iniciará a fase de habilitação, observado o disposto neste Aviso de Contratação Direta.

9.0 – DAS MEDIÇÕES E CONDIÇÕES DE PAGAMENTO:

9.1. A Contratada deverá utilizar na execução dos serviços, funcionários contratados ou terceirizados, bem como equipamentos de sua propriedade, sendo vedada a utilização de funcionários (servidores ou terceirizados da Prefeitura Municipal), e equipamentos de propriedade do Município.

9.2- A fatura relativa aos serviços prestados deverá ser apresentada à SECRETARIA DE INFRAESTRUTURA E URBANISMO, até o 10º (décimo) dia útil do mês subsequente à realização dos serviços, para fins de conferência e atestação da execução dos serviços.

9.3. A fatura constará dos serviços efetivamente prestados no período de cada mês civil, de acordo com o quantitativo efetivamente realizado no mês, cujo valor será apurado através de medição;



Prefeitura Municipal Mucambo



9.4- Caso a medição seja aprovada pela SECRETARIA DE INFRAESTRUTURA E URBANISMO, através da fiscalização feita pela Secretaria de Infraestrutura e Urbanismo, o pagamento será efetuado até o 30º (trigésimo) dia após o protocolo da fatura pelo(a) CONTRATADO(A), junto ao setor competente da Prefeitura Municipal de Mucambo

9.5. A Nota Fiscal/Fatura deverá estar devidamente acompanhada das respectivas comprovações de regularidade para com os encargos previdenciários, trabalhistas e fiscais.

9.6.1 – Forma de Pagamento.

9.6.1.1 – A Secretaria Municipal de Infraestrutura e Urbanismo pagará à contratada, pelos serviços contratados e efetivamente executados, os preços integrantes da proposta aprovada, ressalvada a incidência de reajustamento. Fica expressamente estabelecido que no preço global estão incluídos todos os custos diretos e indiretos para a execução dos serviços, de acordo com as condições previstas e demais documentos, constituindo assim sua única remuneração pelos trabalhos contratados e executados.

9.7. Para realização dos pagamentos, o licitante vencedor deverá manter a regularidade fiscal apresentada durante processo de habilitação;

10.0 – DAS DISPOSIÇÕES GERAIS:

10.1. Poderá o Município revogar o presente processo, no todo ou em parte, por conveniência administrativa e interesse público, decorrente de fato superveniente, devidamente justificado.

10.2. O Município deverá anular o presente processo, no todo ou em parte, sempre que acontecer ilegalidade, de ofício ou por provocação.

10.3. A anulação do presente procedimento, não gera direito à indenização, ressalvada o disposto no art. 149 da Lei Federal no 14.133/21.

10.4. Após a fase de classificação das propostas, não cabe desistência desta, salvo por motivo justo decorrente de fato superveniente, mediante solicitação do proponente e aceito pelo Município.

Mucambo (CE), em 11 de julho de 2023.

Francisco Orecio de Almeida Aguiar
Agente de contratação
Prefeitura Municipal de Mucambo



Prefeitura Municipal Mucambo



ANEXO I - PROJETO B SICO



GOVERNO MUNICIPAL DE
MUCAMBO

PREFEITURA MUNICIPAL DE MUCAMBO

CNPJ: Nº 07.733.793/0001-05

AV. Construtor Gonçalves Vidal, S/N, Centro, CEP: 62170-000 - Mucambo



PLANILHA ORÇAMENTÁRIA

SEINFRA CE TABELA Nº 27.1 / SINAPI 04/2023 + BDI = 24,33%

<http://www.seinfra.ce.gov.br/>

PROP.: PREFEITURA MUNICIPAL DE MUCAMBO

OBRA: CONSTRUÇÃO DE CANTEIROS E ILUMINAÇÃO NA LOCALIDADE DE PEDRO JÚNIOR

LOCAL: LOCALIDADE DE PEDRO JUNIOR - MUCAMBO - CEARÁ

DATA: 22/05/2023

ITEM	CODIGO	TABELA	SERVIÇO/DESCRIÇÃO	UNID.	QUANT.	PREÇO UNIT. (R\$)	PREÇO TOTAL (R\$)
1.0 SERVIÇOS PRELIMINARES							3.958,07
1.1	C1937	SEINFRA	PLACAS PADRÃO DE OBRA	M2	2,00	151,47	302,94
1.2	C0005	SEINFRA	ACABAMENTO DE PEDREIRO	M2	56,25	64,98	3.655,13
2.0 CONSTRUÇÃO DE CANTEIRO CENTRAL							15.218,53
2.1	C0328	SEINFRA	ATERRO C/COMPACTAÇÃO MECÂNICA E CONTROLE, MAT. DE AQUISIÇÃO	M3	10,80	89,49	966,49
2.2	C3025	SEINFRA	PISO MORTO CONCRETO FCK=13,5MPa C/PREPARO E LANÇAMENTO	M3	10,80	524,32	5.662,66
2.3	C2180	SEINFRA	REGULARIZAÇÃO DE BASE C/ ARGAMASSA CIMENTO E AREIA S/ PENEIRAR, TRAÇO 1:5 - ESP= 3cm	M2	135,00	21,11	2.849,85
2.4	C1910	SEINFRA	PINTURA P/PISO À BASE LATEX ACRÍLICO, TIPO "NOVACOR"	M2	247,50	23,19	5.739,53
3.0 ILUMINAÇÃO PÚBLICA							72.672,47
3.1	COMP. 01	PRÓPRIA	POSTE CONICO CONTINUO EM ACO GALVANIZADO, RETO, FLANGEADO, H = 6M	UN	15,00	2.035,04	30.525,60
3.2	101657	SINAPI	LUMINÁRIA DE LED PARA ILUMINAÇÃO PÚBLICA, DE 98 W ATÉ 137 W - FORNECIMENTO E INSTALAÇÃO. AF_08/2020	UN	30,00	604,80	18.144,00
3.3	C0534	SEINFRA	CABO ISOLADO PVC 750V 4MM2 (AZUL)	M	500,00	7,44	3.720,00
3.4	C0534	SEINFRA	CABO ISOLADO PVC 750V 4MM2 (PRETO)	M	500,00	7,44	3.720,00
3.5	C0534	SEINFRA	CABO ISOLADO PVC 750V 4MM2 (VERDE)	M	500,00	7,44	3.720,00
3.6	C3618	SEINFRA	DUTOS FLEXÍVEIS EM PEAD (POLIETILENO DE ALTA DENSIDADE) - D=1 1/2", INCLUSIVE CONEXÕES	M	300,00	26,60	7.980,00
3.7	C3504	SEINFRA	CAIXA ALVENARIA / REBOCO / C/ TAMPA CONCRETO S/ FUNDO DI=30x30x50 cm	UN	15,00	157,37	2.360,55
3.8	C4933	SEINFRA	HASTE DE ATERRAMENTO COPPERWELD 5/8"X 2.40M	UN	15,00	102,57	1.538,55
3.9	C4036	SEINFRA	CONTACTOR 32A - INSTALADO	UN	1,00	570,31	570,31
3.10	C2066	SEINFRA	QUADRO DE DISTRIBUIÇÃO DE LUZ SOBREPOR ATE 6 DIVISÕES, C/BARRAMENTO	UN	1,00	172,51	172,51
3.11	C1082	SEINFRA	DISJUNTOR BIPOLAR EM QUADRO DE DISTRIBUIÇÃO 16A	UN	3,00	73,65	220,95
TOTAL PARCIAL (R\$)							91.849,07
BDI 24,33% (R\$)							22.346,88
TOTAL GERAL (R\$)							114.195,95

cento e quatorze mil, cento e noventa e cinco reais e noventa e cinco centavos

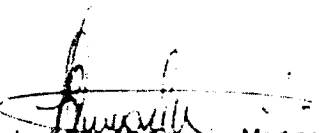
 José Elvino Ferreira Martins
 Engenheiro Civil
 CREA n.º 12.896-D

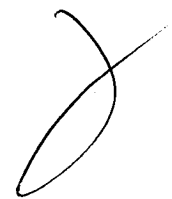



GOVERNO MUNICIPAL DE
MUCAMBO

PREFEITURA MUNICIPAL DE MUCAMBO

CNPJ: Nº 07.733.793/0001-05

AV. Construtor Gonçalves Vidal, S/N, Centro, CEP: 62170-000 - Mucambo

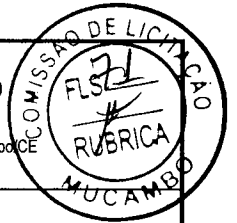

MEMORIAL DE CALCULO

PROP.: PREFEITURA MUNICIPAL DE MUCAMBO

OBRA: CONSTRUÇÃO DE CANTEIROS E ILUMINAÇÃO NA LOCALIDADE DE PEDRO JÚNIOR

LOCAL: LOCALIDADE DE PEDRO JUNIOR - MUCAMBO - CEARÁ

DATA: 22/05/2023

1.0 SERVIÇOS PRELIMINARES					
1.1	PLACAS PADRÃO DE OBRA	COMPRIMENTO (M)	ALTURA (M)	ÁREA (M2)	
		2,00	1,00	2,00	
				TOTAL (M2)	2,00
1.2	ACABAMENTO DE PEDREIRO	COMPRIMENTO (M)	LADOS	TOTAL (M)	
	5 Canteiros	45,00	2,00	450,00	
				TOTAL DE MEIO FIO (M)	450,00
	ACABAMENTO DOS MEIO FIO	50% DOS MEIO FIO	PERÍMETRO (M)	ÁREA (M2)	
		225,00	0,25	56,25	
				TOTAL (M2)	56,25
2.0 CONSTRUÇÃO DE CANTEIRO CENTRAL					
2.1	ATERRO C/COMPACTAÇÃO MECÂNICA E CONTROLE, MAT. DE AQUISIÇÃO	COMPRIMENTO (M)	LARGURA (M)	ALTURA (M)	VOLUME (M3)
	5 Canteiros	45,00	0,60	0,08	10,80
				TOTAL (M3)	10,80
2.2	PISO MORTO CONCRETO FCK=13,5MPa C/PREPARO E LANÇAMENTO	COMPRIMENTO (M)	LARGURA (M)	ALTURA (M)	VOLUME (M3)
	5 Canteiros	45,00	0,60	0,08	10,80
				TOTAL (M3)	10,80
2.3	REGULARIZAÇÃO DE BASE C/ ARGAMASSA CIMENTO E AREIA S/ PENEIRAR, TRAÇO 1:5 - ESP= 3cm	COMPRIMENTO (M)	LARGURA (M)	ÁREA (M2)	
	5 Canteiros	45,00	0,60	135,00	
				TOTAL (M2)	135,00
2.4	PINTURA P/PISO À BASE LATEX ACRÍLICO, TIPO "NOVACOR"	COMPRIMENTO (M)	LARGURA (M)	ÁREA (M2)	
	5 Canteiros	45,00	1,10	247,50	
				TOTAL (M2)	247,50
3.0 ILUMINAÇÃO PÚBLICA					
3.1	POSTE CONICO CONTINUO EM AÇO GALVANIZADO, RETO, FLANGEADO, H = 6M				TOTAL (UND)
				TOTAL (UND)	15,00
3.2	LUMINÁRIA DE LED PARA ILUMINAÇÃO PÚBLICA, DE 98 W ATÉ 137 W - FORNECIMENTO E INSTALAÇÃO. AF_08/2020				TOTAL (UND)
				TOTAL (UND)	30,00
3.3	CABO ISOLADO PVC 750V 4MM2 (AZUL)				TOTAL (M)
				CIRCUITO 01	220,00
				CIRCUITO 02	200,00
				CIRCUITO 03	80,00
				TOTAL (M)	500,00
3.4	CABO ISOLADO PVC 750V 4MM2 (PRETO)				TOTAL (M)
				CIRCUITO 01	220,00
				CIRCUITO 02	200,00
				CIRCUITO 03	80,00
				TOTAL (M)	500,00
3.5	CABO ISOLADO PVC 750V 4MM2 (VERDE)				TOTAL (M)
				CIRCUITO 01	220,00
				CIRCUITO 02	200,00
				CIRCUITO 03	80,00
				TOTAL (M)	500,00
3.6	DUTOS FLEXÍVEIS EM PEAD (POLIETILENO DE ALTA DENSIDADE) - D=1 1/2", INCLUSIVE CONEXÕES				TOTAL (M)
				TOTAL (M)	300,00

Jose Enivaldo Figueira Martins
Engenheiro Civil
CREA n° 12.896-D



GOVERNO MUNICIPAL DE
MUCAMBO

PREFEITURA MUNICIPAL DE MUCAMBO

CNPJ: Nº 07.733.793/0001-05

AV. Construtor Gonçalves Vidal, S/N, Centro, CEP: 62170-000 - Mucambo, CE



MEMORIAL DE CALCULO

PROP.: PREFEITURA MUNICIPAL DE MUCAMBO

OBRA: CONSTRUÇÃO DE CANTEIROS E ILUMINAÇÃO NA LOCALIDADE DE PEDRO JÚNIOR

LOCAL: LOCALIDADE DE PEDRO JUNIOR - MUCAMBO - CEARÁ

DATA: 22/05/2023

3.7	CAIXA ALVENARIA / REBOCO / C/ TAMPA CONCRETO S/ FUNDO DI=30x30x50 cm	TOTAL (UND)	15,00
3.8	HASTE DE ATERRAMENTO COPPERWELD 5/8"X 2.40M	TOTAL (UND)	15,00
3.9	CONTACTOR 32A - INSTALADO	TOTAL (UND)	1,00
3.10	QUADRO DE DISTRIBUIÇÃO DE LUZ SOBREPOR ATE 6 DIVISÕES, C/BARRAMENTO	TOTAL (UND)	1,00
3.11	DISJUNTOR BIPOLAR EM QUADRO DE DISTRIBUIÇÃO 16A	TOTAL (UND)	3,00

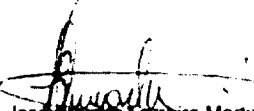
José Arivaldo Ferreira Martins
Engenheiro Civil
CREA n.º 12.896-D



GOVERNO MUNICIPAL DE
MUCAMBO

PREFEITURA MUNICIPAL DE MUCAMBO

CNPJ: Nº 07.733.793/0001-05

AV. Construtor Gonçalo Vidal, S/N, Centro, CEP: 62170-000 - Mucambo/CE

CRONOGRAMA FÍSICO FINANCEIRO

PROP.: PREFEITURA MUNICIPAL DE MUCAMBO

OBRA: CONSTRUÇÃO DE CANTEIROS E ILUMINAÇÃO NA LOCALIDADE DE PEDRO JÚNIOR

LOCAL: LOCALIDADE DE PEDRO JUNIOR - MUCAMBO - CEARÁ

DATA: 22/05/2023

ITEM	DESCRIÇÃO DO SERVIÇO	MÊS 01		MÊS 02		MÊS 03		TOTAL (R\$)
		%	VALOR (R\$)	%	VALOR (R\$)	%	VALOR (R\$)	
1.0	SERVIÇOS PRELIMINARES	33,00%	R\$ 1.306,16	34,00%	R\$ 1.345,74	33,00%	R\$ 1.306,16	R\$ 3.958,07
2.0	CONSTRUÇÃO DE CANTEIRO CENTRAL	33,00%	R\$ 5.022,11	34,00%	R\$ 5.174,30	33,00%	R\$ 5.022,11	R\$ 15.218,53
3.0	ILUMINAÇÃO PÚBLICA	33,00%	R\$ 23.981,92	34,00%	R\$ 24.708,64	33,00%	R\$ 23.981,92	R\$ 72.672,47
TOTAL PARCIAL		33,00%	R\$ 30.310,19	34,00%	R\$ 31.228,68	33,00%	R\$ 30.310,19	R\$ 91.849,07
BDI (BENEFÍCIOS E DESPESAS INDIRETAS)		33,00%	R\$ 7.374,47	34,00%	R\$ 7.597,94	33,00%	R\$ 7.374,47	R\$ 22.346,88
TOTAL GERAL		33,00%	R\$ 37.684,66	34,00%	R\$ 38.826,62	33,00%	R\$ 37.684,66	R\$ 114.195,95
TOTAL ACUMULADO		33,00%	R\$ 37.684,66	67,00%	R\$ 76.511,29	100,00%	R\$ 114.195,95	

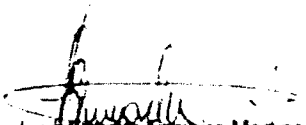
José Invenio Ferreira Martins
Engenheiro Civil
CREA n.º 12.896-D

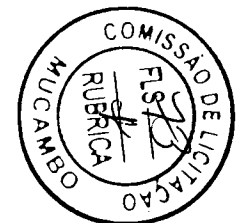



GOVERNO MUNICIPAL DE
MUCAMBO

PREFEITURA MUNICIPAL DE MUCAMBO

CNPJ: Nº 07.733.793/0001-05

AV. Construtor Gonçalves Vidal, S/N, Centro,



COMPOSIÇÃO DE BDI

PROP.: PREFEITURA DE MUCAMBO

OBRA: CONSTRUÇÃO DE CANTEIROS E ILUMINAÇÃO NA LOCALIDADE DE PEDRO JÚNIOR

LOCAL: LOCALIDADE DE PEDRO JUNIOR - MUCAMBO - CEARÁ

DATA: 22/05/2023

COD	DESCRIÇÃO	%
	Despesas Indiretas	
AC	Administração central	3,80
DF	Despesas financeiras	1,02
R	Riscos	0,50

	Benefício	
S + G	Garantia/seguros	0,32
L	Lucro	6,64

I	Impostos	9,35
	PIS	0,65
	COFINS	3,00
	ISS	1,20
	CPRB (4,50%, Apenas quando tiver desoneração INSS)	4,50
	TOTAL DOS IMPOSTOS	9,35

BDI =	24,33%
--------------	---------------

$$BDI = \frac{(1 + AC + S + R + G)(1 + DF)(1 + L)}{(1 - I)} - 1$$

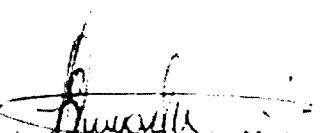
José Inverto Ferreira Martins
Engenheiro Civil
CREA n.º 12.896-D



GOVERNO MUNICIPAL DE
MUCAMBO



ENCARGOS SOCIAIS - HORISTAS E MENSALISTAS

PROP.: PREFEITURA MUNICIPAL DE MUCAMBO

OBRA: CONSTRUÇÃO DE CANTEIROS E ILUMINAÇÃO NA LOCALIDADE DE PEDRO JÚNIOR

LOCAL: LOCALIDADE DE PEDRO JUNIOR - MUCAMBO - CEARÁ

LOCAL: 22/05/2023

CÓDIGO	DESCRIÇÃO	TABELA 027.1		TABELA 027	
		HORISTA %	MENSALISTA %	HORISTA %	MENSALISTA %
A	ENCARGOS SOCIAIS BÁSICOS	16,80	16,80	36,80	36,80
A1	INSS	0,00	0,00	20,00	20,00
A2	SESI	1,50	1,50	1,50	1,50
A3	SENAI	1,00	1,00	1,00	1,00
A4	INCRA	0,20	0,20	0,20	0,20
A5	SEBRAE	0,60	0,60	0,60	0,60
A6	SALÁRIO EDUCAÇÃO	2,50	2,50	2,50	2,50
A7	SEGURO DE ACIDENTES	3,00	3,00	3,00	3,00
A8	FGTS	8,00	8,00	8,00	8,00
B	ENCARGOS SÓCIAIS C/ INCIDÊNCIAS DE A	44,41	16,46	44,41	16,46
B1	DESCANSO SEMANAL REMUNERADO	17,84	0,00	17,84	0,00
B2	FERIADOS	3,71	0,00	3,71	0,00
B3	AUXILIO ENFERMIDADE	0,87	0,67	0,87	0,67
B4	13º SALÁRIO	10,80	8,33	10,80	8,33
B5	LICENÇA PATERNIDADE	0,07	0,06	0,07	0,06
B6	FALTAS JUSTIFICADAS	0,72	0,56	0,72	0,56
B7	DIAS DE CHUVAS	1,55	0,00	1,55	0,00
B8	AUXÍLIO ACIDENTE DE TRABALHO	0,11	0,08	0,11	0,08
B9	FÉRIAS GOZADAS	8,71	6,73	8,71	6,73
B10	SALÁRIO MATERNIDADE	0,03	0,03	0,03	0,03
C	ENCARGOS SÓCIAIS S/ INCIDÊNCIA DE A	14,73	11,38	14,73	11,38
C1	AVISO PRÉVIO INDENIZADO	5,40	4,17	5,40	4,17
C2	AVISO PRÉVIO TRABALHADO	0,13	0,10	0,13	0,10
C3	FÉRIAS INDENIZADAS	4,85	3,75	4,85	3,75
C4	DEPÓSITOS DE RECISÃO S/ JUSTA CAUSA	3,90	3,01	3,90	3,01
C5	INDENIZAÇÃO ADICIONAL	0,45	0,35	0,45	0,35
D	REINCIDÊNCIAS DE UM GRUPO SOBRE O OUTRO	7,91	3,12	16,82	6,43
D1	REINCIDÊNCIA DE GRUPO A SOBRE GRUPO B	7,46	2,77	16,34	6,06
D2	REINCIDÊNCIA DE GRUPO A SOBRE AVISO PRÉVIO TRABALHADO E REINCIDÊNCIA DO FGTS SOBRE AVISO PRÉVIO INDENIZADO	0,45	0,35	0,48	0,37
	TOTAL (A+B+C+D)	83,85	47,76	112,76	71,07

José Manoel Figueira Martins
Engenheiro Civil
CREA n.º 12.896-D



GOVERNO MUNICIPAL DE
MUCAMBO

PREFEITURA MUNICIPAL DE MUCAMBO

CNPJ: Nº 07.733.793/0001-05

AV. Construtor Gonçalves Vidal, S/N, Centro, CEP: 62170-000 - Mucambo/CE

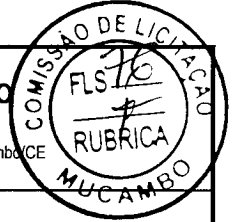

COMPOSIÇÃO DE PREÇOS UNITÁRIOS

<http://www.seinfra.ce.gov.br/>

PROP.: PREFEITURA MUNICIPAL DE MUCAMBO

OBRA: CONSTRUÇÃO DE CANTEIROS E ILUMINAÇÃO NA LOCALIDADE DE PEDRO JÚNIOR

LOCAL: LOCALIDADE DE PEDRO JUNIOR - MUCAMBO - CEARÁ

DATA: 22/05/2023

COMP001 - POSTE CONICO CONTINUO EM ACO GALVANIZADO, RETO, FLANGEADO, H = 6M - UN

SERVIÇOS		Unidade	Coefficiente	Preço	Total
18438	SEINFRA CABO CORDPLAST (CABO PP) 3 x 2,50 mm ²	M	6,0000	3,9500 R\$	23,70
5928	SINAPI GUINDAUTO HIDRÁULICO, CAPACIDADE MÁXIMA DE CARGA 6200 KG, MOMENTO MÁXIMO DE CARGA 11,7 TM, ALCANCE MÁXIMO HORIZONTAL 9,70 M, INCLUSIVE CAMINHÃO TOCO PBT 16.000 KG, POTÊNCIA DE 189 CV - CHP DIURNO. AF_06/2014	CHP	0,1500	256,7900 R\$	38,52
1072793	SBC POSTE CONICO CONTINUO EM ACO GALVANIZADO, RETO, FLANGEADO, H = 6 M (INCLUSIVE PINTURA)	UN	1,0000	1.153,0000 R\$	1.153,00
39746	SINAPI CHUMBADOR DE ACO, 1" X 600 MM, PARA POSTES DE ACO COM BASE, INCLUSO PORCA E ARRUELA	UN	2,0000	364,9600 R\$	729,92
247	SINAPI AUXILIAR DE ELETRICISTA COM ENCARGOS COMPLEMENTARES	H	0,9310	19,4900 R\$	18,15
88264	SINAPI ELETRICISTA COM ENCARGOS COMPLEMENTARES	H	3,0250	23,7200 R\$	71,75
				Total: R\$	2.035,04
				Total Simples: R\$	2.035,04
				Encargos Sociais:	INCLUSO
				Valor BDI: R\$	-
				Valor Geral: R\$	2.035,04

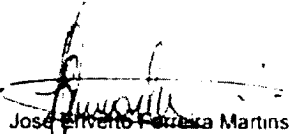
José Arvelo Ferreira Martins
Engenheiro Civil
CREA n.º 12.896-D

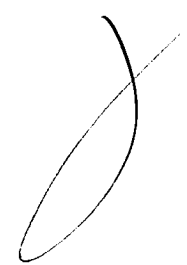



GOVERNO MUNICIPAL DE
MUCAMBO



OBJETO:

CONSTRUÇÃO DE CANTEIROS E ILUMINAÇÃO NA LOCALIDADE DE PEDRO JÚNIOR -
MUCAMBO - CEARÁ.

MEMORIAL DESCRITIVO

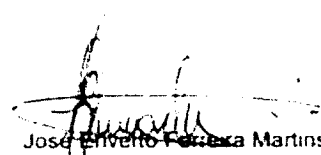



José Invenio Ferreira Martins
Engenheiro Civil
CREA n.º 12.896-D

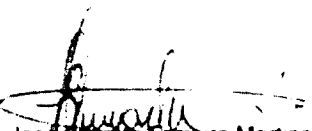

I – APRESENTAÇÃO	03
Descrição Sumária do Projeto.....	03
II – LOCALIZAÇÃO	04
III – MEMORIAL DESCRITIVO	05
Projeto Arquitetônico.....	05
Projeto Elétrico.....	05
IV – CONDIÇÕES GERAIS PARA EXECUÇÃO DA OBRA	06
Execução dos Serviços.....	06
Normas.....	06
Materiais.....	06
Mão de Obra.....	07
Assistência Técnica e Administrativa.....	07
Despesas Indiretas e Encargos Sociais.....	07
Condições de Trabalho e Segurança da Obra.....	08
V – PREMISSA PARA ELABORAÇÃO DO ORÇAMENTO	09
Fonte de Preços.....	09
Estrutura dos Quantitativos.....	09
Composição do BDI.....	09
Encargos Sócios.....	09

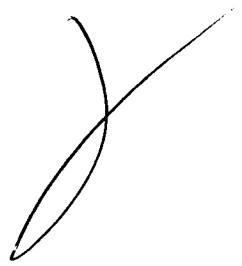
José Inverno Ferreira Martins
Engenheiro Civil
CREA n.º 12.896-D





I – APRESENTAÇÃO

Descrição Sumária do Projeto

Este trabalho se propõe a descrever adequadamente o projeto de construção de canteiros e iluminação na Localidade de Pedro Júnior - Mucambo - Ceará, fornecendo informações importantes para execução da obra.

O presente Relatório contém os seguintes capítulos:

- **Apresentação:** apresenta a estrutura do relatório;
- **Localização:** Apresenta Localização do Município e/ou das obras projetadas;
- **Memorial Descritivo:** descreve os projetos elaborados e as condições gerais para execução da Obra;
- **Premissas para Elaboração do Orçamento:** Define a Fonte de Preços Básicos, o BDI utilizado a estrutura dos Orçamentos e quantitativos.
- **Orçamentos:** Apresenta o Orçamento da Obra
- **Cronograma Físico-Financeiro e QCI:** Mostra o cronograma e estabelece valores para desembolso mensal;
- **Memorial de Cálculo de Quantidades:** Mostra a memória de cálculo dos itens do orçamento;
- **Especificações Técnicas:** Apresenta as especificações técnicas de materiais e serviços;
- **Anexos:** ART
- **Peças Gráficas:** Planta baixa, Demolição, Paginação e Detalhes

Atenciosamente,

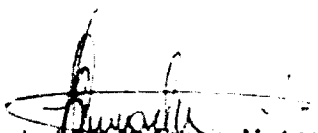
José Erivelto Ferreira Martins
Engenheiro Civil
CREA n.º 12.896-D

José Erivelto Ferreira Martins
CREA-CE 12896D
Engenheiro Civil, do Município

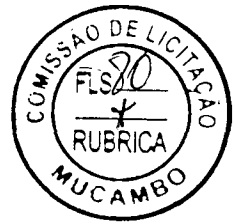

II – LOCALIZAÇÃO



Figura 1 – Localização do Município / Situação do Município



Figura 2 – Acesso ao Município

José Arivaldo Ferreira Martins
Engenheiro Civil
CREA n.º 12.896-D

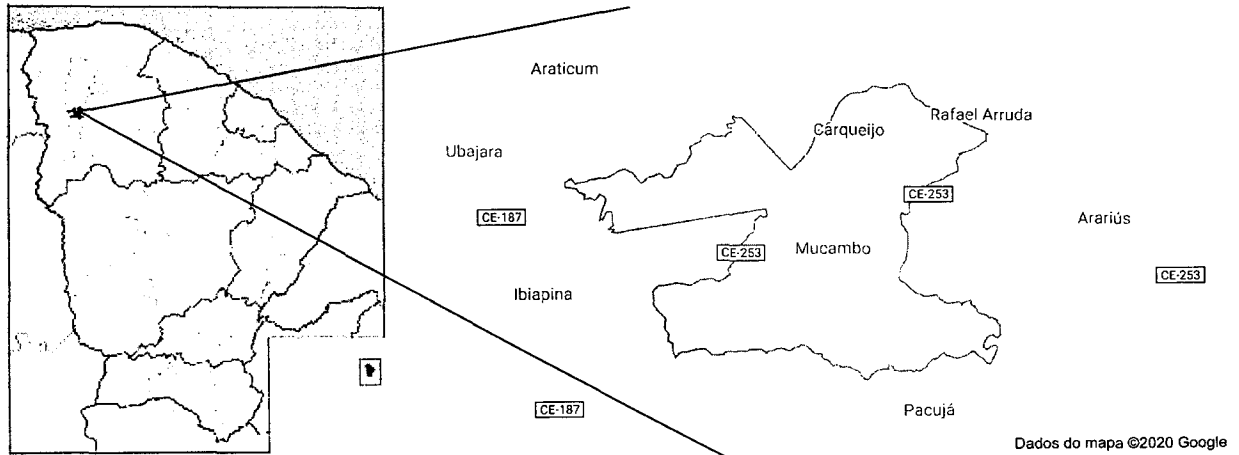

III – MEMORIAL DESCRITIVO

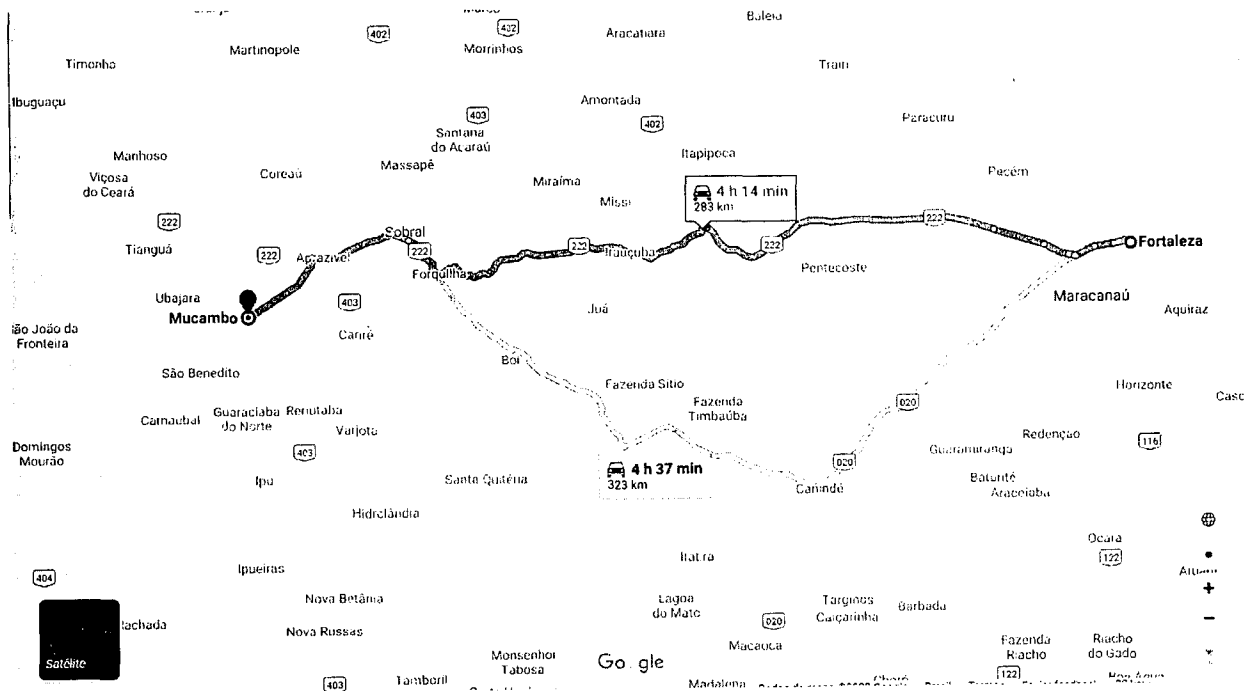
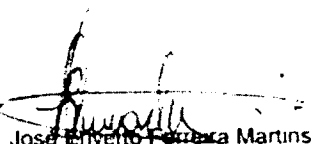
Projeto Arquitetônico

O projeto de Construção de canteiros e iluminação na Localidade de Pedro Júnior - Mucambo - Ceará contará com uma infraestrutura bastante diversificada. Toda a urbanização foi planejada de forma harmônica e agradável, focando o bem-estar dos frequentadores.

A pavimentação dos canteiros será composta por piso de concreto regularizado e pintura. Toda área será executada sobre superfície regularizada, proporcionando a permanência dos níveis existentes do terreno. Em todo perímetro do canteiro será colocado, meio-fio pré-moldado em pé.

Projeto Elétrico

Nos Canteiros da Avenida, serão instalados 15 postes metálicos de 6,00m de altura cada com 02 (duas) luminárias LED com potência entre 98 w e 137 w cada.

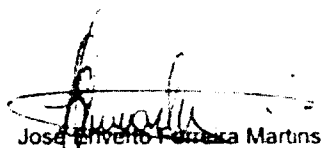
José Invenio Ferreira Martins
Engenheiro Civil
CREA n.º 12.896-D

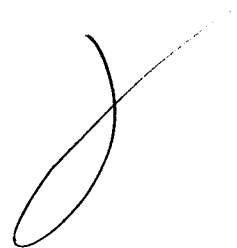

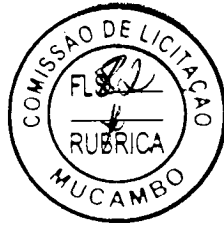

IV – CONDIÇÕES GERAIS PARA EXECUÇÃO DE OBRA

Execução dos Serviços

O contratado deverá dar início aos serviços e obras dentro do prazo pré-estabelecido no contrato conforme a data da Ordem de Serviço expedida pela Prefeitura Municipal.

Os serviços contratados serão executados rigorosamente de acordo com estas Especificações, os desenhos e demais elementos neles referidos.

Serão impugnados pela Fiscalização todos os trabalhos que não satisfaçam às condições contratuais.

Ficará a CONTRATADA obrigada a demolir e a refazer os trabalhos impugnados logo após a oficialização pela fiscalização, ficando por seu contra exclusivo as despesas decorrentes dessas providências.

A CONTRATADA será responsável pelos danos causados a Prefeitura e a terceiros, decorrentes de sua negligencia, imperícia e omissão.

Será mantido pela CONTRATADA, perfeito e ininterrupto serviço de vigilância nos recintos de trabalho, cabendo-lhe toda a responsabilidade por quaisquer danos decorrentes de negligencia durante a execução das obras, até a entrega definitiva.

A utilização de equipamentos, aparelhos e ferramentas deverá ser apropriada a cada serviço, a critério da Fiscalização e Supervisão.

A CONTRATADA tomará todas as precauções e cuidados no sentido de garantir inteiramente a estabilidade de prédios vizinhos, canalizações e redes que possam ser atingidas, pavimentações das áreas adjacentes e outras propriedades de terceiros, e ainda a segurança de operários e transeuntes durante a execução de todas as etapas da obra.

Normas

São parte integrante deste caderno de encargos, independentemente de transcrição, todas as normas (NBR's) da Associação Brasileira de Normas Técnicas (ABNT), bem como as Normas do DNIT e DER/CE, que tenham relação com os serviços objeto do contrato.

Materiais

Todo material a ser empregado na obra será de primeira qualidade e suas especificações deverão ser respeitadas. Quaisquer modificações deverão ser autorizadas pela fiscalização.

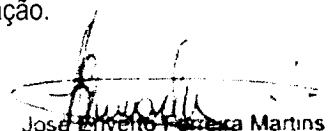
José Invenio Fátima Martins
Engenheiro Civil
CREA n.º 12.896-D



Caso julgue necessário, a Fiscalização e Supervisão poderão solicitar a apresentação de certificados de ensaios relativos a materiais a serem utilizados e o fornecimento de amostras dos mesmos.

Os materiais adquiridos deverão ser estocados de forma a assegurar a conservação de suas características e qualidades para emprego nas obras, bem como a facilitar sua inspeção. Quando se fizer necessário, os materiais serão estocados sobre plataformas de superfícies limpas e adequadas para tal fim, ou ainda em depósitos resguardados das intempéries.

De um modo geral, serão válidas todas as instruções, especificações e normas oficiais no que se refere à recepção, transporte, manipulação, emprego e estocagem nos materiais a serem utilizados nas diferentes obras.

Todos os materiais, salvo disposto em contrário nas especificações Técnicas, serão fornecidos pela CONTRATADA.

Mão de Obra

A CONTRATADA manterá na obra engenheiros, mestres, operários e funcionários administrativos com números e especialização compatíveis com a natureza dos serviços, bem com materiais em quantidade suficiente para a execução dos trabalhos. Todo pessoal da CONTRATADA deverá possuir habilidade e experiência para executar, adequadamente, os serviços que lhes forem atribuídos.

Qualquer empregado da CONTRATADA ou de qualquer subcontratada que na opinião da Fiscalização, não executar seu trabalho de maneira correta e adequada ou seja desrespeitoso, temperamental, desordenado ou indesejável por outros motivos deverá, mediante solicitação por escrito da Fiscalização, ser afastado imediatamente pela CONTRATADA.

Assistência técnica e Administrativa

Para perfeita execução e completo acabamento das obras e serviços, o Contratado se obriga, sob as responsabilidades legais vigentes, a prestar toda assistência técnica e administrativa necessária ao andamento conveniente dos trabalhos.

Despesas indiretas e Encargos Sociais

Ficará a cargo da contratada, para execução dos serviços toda a despesa referente à mão-de-obra, material, transporte, leis sociais, licenças, enfim multas e taxas de qualquer natureza que incidam sobre a obra.

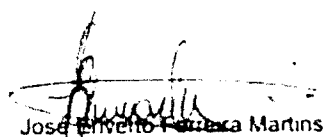
José Roberto Figueira Martins
Engenheiro Civil
CREA n.º 12.896-D



A obra deverá ser registrada obrigatoriamente no CREA-CE em até cinco (05) dias úteis a partir da expedição da ordem de serviço pela Prefeitura Municipal devendo serem apresentadas a Prefeitura cópias da ART, devidamente protocolada no CREA-CE e comprovante de pagamento da mesma.

Condições de Trabalho e Segurança da Obra

Caberá ao construtor o cumprimento das obrigações no tocante ao emprego de equipamentos de "segurança" dos operários e sistema de proteção das máquinas instaladas no canteiro de obras.

Deverão ser utilizados capacetes, cinto de segurança, luvas, máscaras, etc. Quando necessários, como elementos de proteção dos operários. As máquinas deverão conter dispositivos de proteção tais como: chaves apropriadas, disjuntores, fusíveis, etc.

Deverá ainda, ser atentado para tudo o que reza as normas de regulamentação NR-18 da legislação, em vigor, condições e Meio Ambiente do Trabalho na indústria da construção civil.

Em caso de acidentes no canteiro de trabalho, a CONTRATADA deverá:

- a) Prestar todo e qualquer socorro imediato às vítimas;
- b) Paralisar imediatamente as obras nas suas circunvizinhanças, a fim de evitar a possibilidade de mudanças das circunstâncias relacionadas com o acidente; e
- c) Solicitar imediatamente o comparecimento da FISCALIZAÇÃO no lugar da ocorrência, relatando o fato.

A CONTRATADA é a única responsável pela segurança, guarda e conservação de todos os materiais, equipamentos, ferramentas e utensílios e, ainda pela proteção destes e das instalações da obra.

No canteiro de trabalho a CONTRATADA deverá manter diariamente, durante 24 horas, um sistema eficiente de vigilância efetuado por número apropriado de homens idôneos, devidamente habilitados e uniformizados, munidos de apitos, e eventualmente de armas, com respectivo "porte" concedido pelas autoridades policiais.

Atenciosamente,

José Erivelto Ferreira Martins
Engenheiro Civil
CREA n.º 12.896-D

José Erivelto Ferreira Martins
CREA-CE 12896D
Engenheiro Civil, do Município



V – FONTES PARA ELABORAÇÃO DO ORÇAMENTO

Fonte de Preços

Adotamos os preços da Tabela da Secretaria de Infraestrutura do Estado do Ceará nº 27.1 com desoneração.

Estrutura dos Quantitativos

Foi elaborada uma planilha de quantitativos para todo orçamento. Nele estão todas as medidas, extensões e áreas mostrando de forma explícita todos os cálculos elaborados.

Composição do BDI

Conforme exposto anteriormente nos orçamentos e na composição de BDI exposta de acordo com Acórdão 2622/2013 – TCU. Adota um BDI de acordo com Composição em anexo.

Encargos Sociais

Nos preços pesquisados na Tabela de Preços da SINAPI emitida pela Caixa Econômica Federal a composição de Encargos Sociais apresenta-se conforme segue em anexo.

Atenciosamente,



José Erivelto Ferreira Martins
Engenheiro Civil
CREA nº 12.896-D

José Erivelto Ferreira Martins
CREA-CE 12896D
Engenheiro Civil, do Município

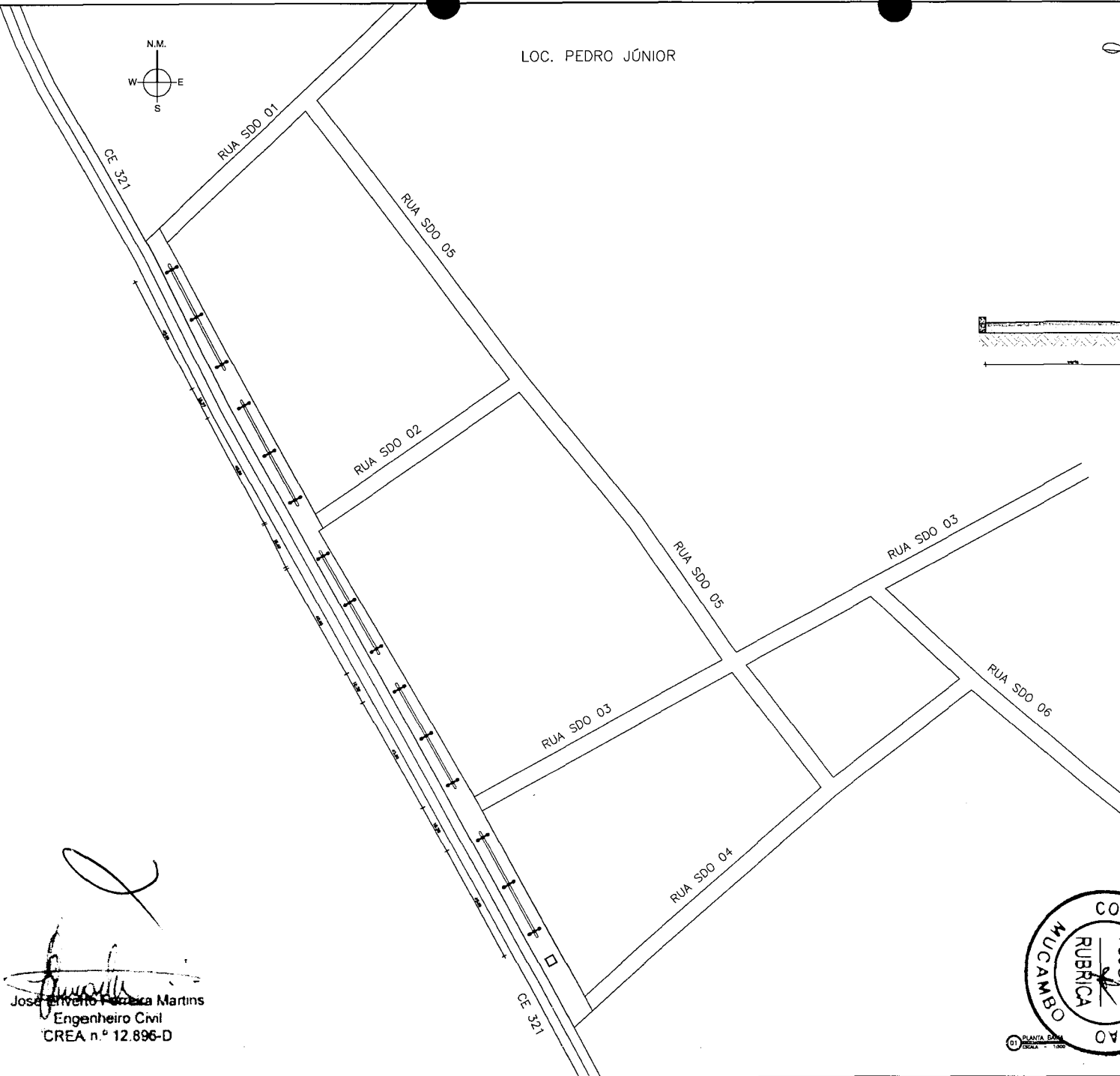
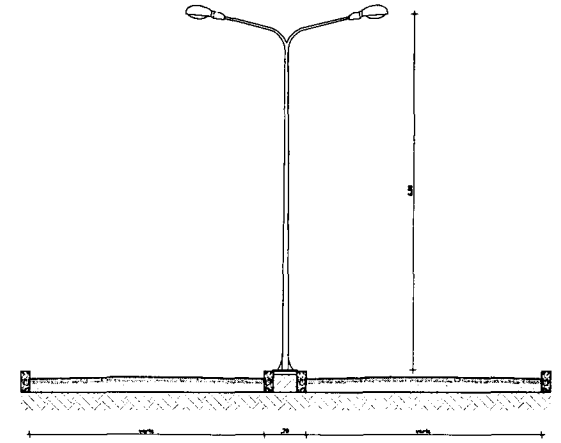
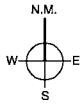
LOC. PEDRO JÚNIOR

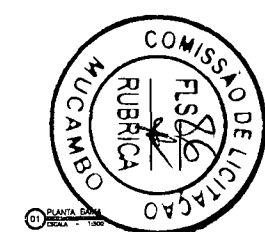

[Handwritten Signature]
José Alvaro Pereira Martins
Engenheiro Civil
CREA n.º 12.896-D



01 EMISSÃO INICIAL			
REVISÃO	DESCRIÇÃO	DATA	PROJ. AUT. DATA
PREFEITURA MUNICIPAL DE MUCAMBO-CE			
PROJETO: CONSTRUÇÃO DE CANTEIROS E ILUMINAÇÃO			
LOCAL: LOCALIDADE DE PEDRO JÚNIOR, MUCAMBO-CE			
TÍTULO: PLANTA BAIXA			
DESENHADO	PROJETO	RESPONSÁVEL TÉCNICO	PROJETO
ELABORADO	DATA	PROJETO	CREA: 12896-D
INDICAÇÕES	DATA	PROJETO	01/01

PROJETO DE ARQUITETURA E PLANO DE TRABALHO
PROJETO DE ARQUITETURA - 1/2023



GOVERNO MUNICIPAL DE
MUCAMBO



RELATÓRIO FOTOGRÁFICO

OBRA: CONSTRUÇÃO DE CANTEIROS E ILUMINAÇÃO NA LOCALIDADE DE PEDRO JÚNIOR.

LOCAL: LOCALIDADE DE PEDRO JÚNIOR - MUCAMBO - CEARÁ

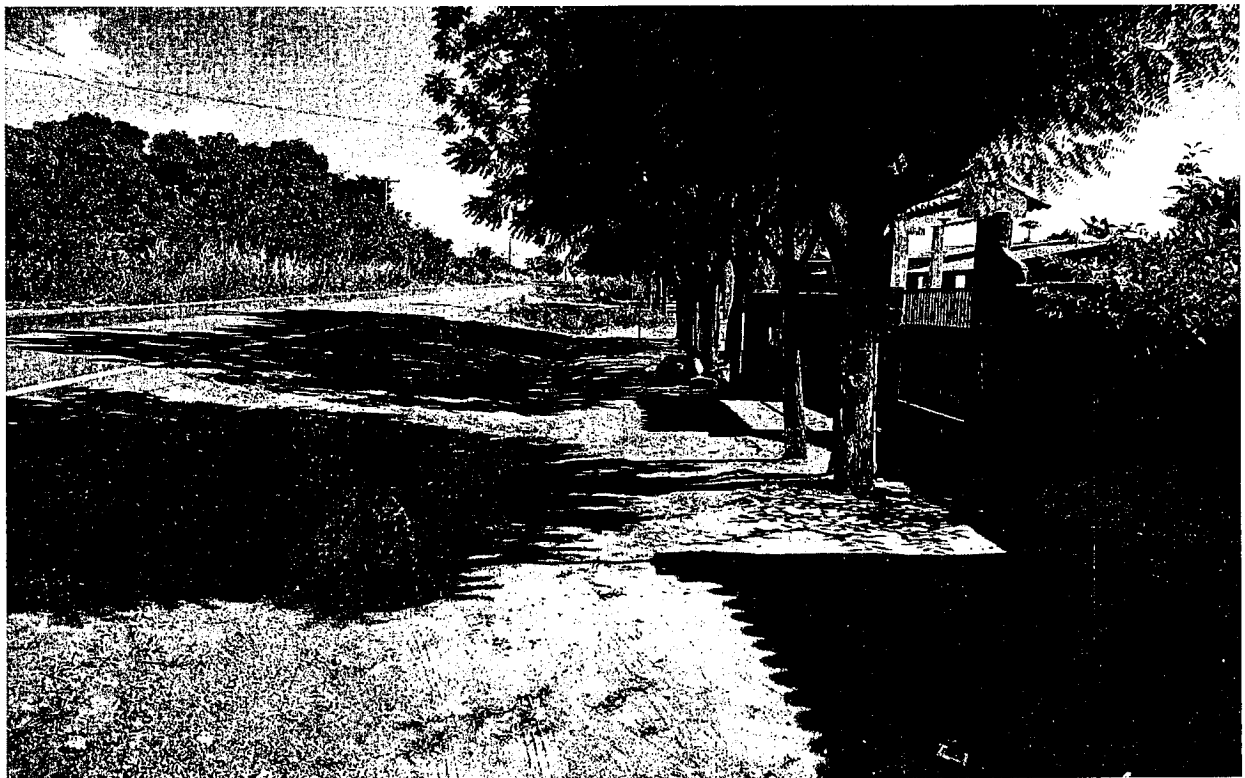

PREFEITURA MUNICIPAL DE MUCAMBO

CNPJ: Nº 07.733.793/0001-05

AV. Construtor Gonçalo Vidal, S/N, Centro, CEP: 62170-000 - Mucambo/CE

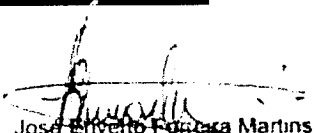
José Invenio Ferreira Martins
Engenheiro Civil
CREA n.º 12.896-D



GOVERNO MUNICIPAL DE
MUCAMBO

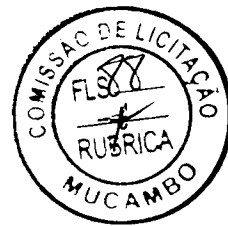

RELATÓRIO FOTOGRÁFICO

OBRA: CONSTRUÇÃO DE CANTEIROS E ILUMINAÇÃO NA LOCALIDADE DE PEDRO JÚNIOR.

LOCAL: LOCALIDADE DE PEDRO JÚNIOR - MUCAMBO - CEARÁ



PREFEITURA MUNICIPAL DE MUCAMBO

CNPJ: Nº 07.733.793/0001-05

AV. Construtor Gonçalves Vidal, S/N, Centro, CEP: 62170-000 - Mucambo/CE

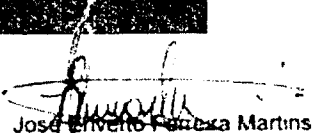
José Renato Fátima Martins
Engenheiro Civil
CREA n.º 12.896-D



GOVERNO MUNICIPAL DE
MUCAMBO



RELATÓRIO FOTOGRÁFICO

OBRA: CONSTRUÇÃO DE CANTEIROS E ILUMINAÇÃO NA LOCALIDADE DE PEDRO JÚNIOR.

LOCAL: LOCALIDADE DE PEDRO JÚNIOR - MUCAMBO - CEARÁ



PREFEITURA MUNICIPAL DE MUCAMBO

CNPJ: Nº 07.733.793/0001-05

AV. Construtor Gonçalo Vidal, S/N, Centro, CEP: 62170-000 - Mucambo/CE

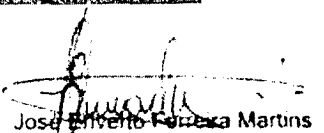
José Invenio Pereira Martins
Engenheiro Civil
CREA n.º 12.896-D



GOVERNO MUNICIPAL DE
MUCAMBO



RELATÓRIO FOTOGRÁFICO

OBRA: CONSTRUÇÃO DE CANTEIROS E ILUMINAÇÃO NA LOCALIDADE DE PEDRO JÚNIOR.

LOCAL: LOCALIDADE DE PEDRO JÚNIOR - MUCAMBO - CEARÁ

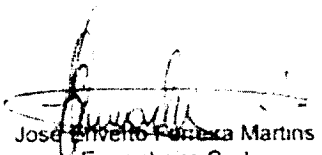

José Invenio Ferreira Martins
Engenheiro Civil
CREA n.º 12.896-D

PREFEITURA MUNICIPAL DE MUCAMBO

CNPJ: Nº 07.733.793/0001-05

AV. Construtor Gonçalo Vidal, S/N, Centro, CEP: 62170-000 - Mucambo/CE



Anotação de Responsabilidade Técnica - ART
Lei nº 6.496, de 7 de dezembro de 1977

CREA-CE

ART OBRA / SERVIÇO
Nº CE20231227791



Conselho Regional de Engenharia e Agronomia do Ceará

INICIAL

1. Responsável Técnico

JOSÉ ERIVELTO FERREIRA MARTINS
Título profissional: ENGENHEIRO CIVIL

RNP: 0603560075
Registro: 30054CE

Empresa contratada: **CONSTRUTORA MARTINS PROJETOS EIRELI - EPP**

Registro: 0000388998-CE

2. Dados do Contrato

Contratante: **PREFEITURA MUNICIPAL DE MUCAMBO**
RUA CONSTRUTOR GONÇALO VIDAL

CPF/CNPJ: 07.733.793/0001-05
Nº: S/N

Complemento:

Bairro: **CENTRO**

Cidade: **Mucambo**

UF: **CE**

CEP: **62170000**

Contrato: **Não especificado**

Celebrado em:

Valor: **R\$ 9.850,00**

Tipo de contratante: **Pessoa Juridica de Direito Público**

Ação Institucional: **NENHUMA - NÃO OPTANTE**

3. Dados da Obra/Serviço

POVOADO PEDRO JUNIOR

Nº: S/N

Complemento:

Bairro: **ZONA RURAL**

Cidade: **Mucambo**

UF: **CE**

CEP: **62170000**

Data de Início: **22/05/2023**

Previsão de término: **31/12/2023**

Coordenadas Geográficas: **-3.922186, -40.736773**

Finalidade:

Código: **Não Especificado**

Proprietário: **PREFEITURA MUNICIPAL DE MUCAMBO**

CPF/CNPJ: 07.733.793/0001-05

4. Atividade Técnica

14 - Elaboração

Quantidade

Unidade

80 - Projeto > PLANEJAMENTO URBANO, METROPOLITANO E REGIONAL > EQUIPAMENTOS, ACESSÓRIOS E MOBILIÁRIOS URBANOS > DE IMPLANTAÇÃO DE ELEMENTO URBANÍSTICO > #10.10.2.1 - DE EQUIPAMENTO E ACESSÓRIO URBANO

1,00

m2

35 - Elaboração de orçamento > PLANEJAMENTO URBANO, METROPOLITANO E REGIONAL > EQUIPAMENTOS, ACESSÓRIOS E MOBILIÁRIOS URBANOS > DE IMPLANTAÇÃO DE ELEMENTO URBANÍSTICO > #10.10.2.1 - DE EQUIPAMENTO E ACESSÓRIO URBANO

1,00

m2

18 - Fiscalização

Quantidade

Unidade

60 - Fiscalização de obra > PLANEJAMENTO URBANO, METROPOLITANO E REGIONAL > EQUIPAMENTOS, ACESSÓRIOS E MOBILIÁRIOS URBANOS > DE IMPLANTAÇÃO DE ELEMENTO URBANÍSTICO > #10.10.2.1 - DE EQUIPAMENTO E ACESSÓRIO URBANO

1,00

m2

Após a conclusão das atividades técnicas o profissional deve proceder a baixa desta ART

5. Observações

ART REFERENTE A ELABORAÇÃO DE PROJETO, ORÇAMENTO E FISCALIZAÇÃO DA OBRA DE CONSTRUÇÃO DOS CANTEIROS E ILUMINAÇÃO NA LOCALIDADE DE PEDRO JUNIOR - MUCAMBO - CEARÁ.

6. Declarações

- Declaro que estou cumprindo as regras de acessibilidade previstas nas normas técnicas da ABNT, na legislação específica e no decreto n. 5296/2004.

7. Entidade de Classe

NENHUMA - NÃO OPTANTE

Jose Erivelto Ferreira Martins
José Erivelto Ferreira Martins
Engenheiro Civil
CREA nº 12.896-D

8. Assinaturas

Declaro serem verdadeiras as informações acima

JOSÉ ERIVELTO FERREIRA MARTINS - CPF: 241.274.823-91

Local _____ de _____ de _____
Local _____ data _____

Clayton da Costa Sobrinho
PREFEITURA MUNICIPAL DE MUCAMBO - CNPJ: 07.733.793/0001-05

9. Informações

* A ART é válida somente quando quitada, mediante apresentação do comprovante do pagamento ou conferência no site do Crea.

10. Valor

Valor da ART: **R\$ 96,62**

Registrada em: **20/06/2023**

Valor pago: **R\$ 96,62**

Nosso Número: **8216276099**

A autenticidade desta ART pode ser verificada em: <https://crea-ce.sitac.com.br/publico/>, com a chave: 7dd36
Impresso em: 21/06/2023 às 08:01:59 por: , ip: 200.25.37.76





Prefeitura Municipal Mucambo

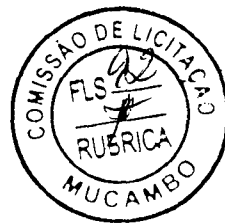

ANEXO II – MINUTA DE PROPOSTA DE PREÇOS

À
Prefeitura Municipal de Mucambo

REF.: REF. N° 003.07/2023-CD

OBJETO: Contratação de empresa para execução dos serviços de reforma do mercado público no município de Mucambo/CE.

Prezados(as) Senhores(as),

Apresentamos a V. Sas., nossa proposta para o objeto, pelo **PREÇO GLOBAL** de R\$ _____ (_____), com prazo de execução de **prazo de até XX (XXX) dias**. Cujo objeto é _____.

Prazo de Início dos Serviços: 05 (CINCO) DIAS ÚTEIS, a contar da emissão de Ordem de Serviço.
Prazo de Execução dos Serviços: _____ (_____) DIAS, contados da assinatura da ordem de serviço.

Observações:

- O licitante declara que tem o pleno conhecimento, aceitação e cumprirá todas as obrigações contidas no anexo I – Projeto Básico deste aviso.
- Independente de declaração expressa fica subentendida que no valor proposto estão incluídas todas as despesas necessárias à execução dos serviços, inclusive as relacionadas com:
 - Materiais, equipamentos e mão-de-obra;
 - Carga, transporte, descarga e montagem;
 - Salários, encargos sociais, trabalhistas, previdenciários e outros;
 - Tributos, taxas e tarifas, emolumentos, licenças, alvarás, multas e/ou qualquer infrações;
 - Seguros em geral, bem como encargos decorrentes de fenômenos da natureza, de infortunistica e de responsabilidade civil para quaisquer danos e prejuízos causados à Contratante e/ou a terceiros, gerados direta ou indiretamente pela execução das obras e/ou serviços;

Nos comprometemos a assinar o Contrato no prazo determinado no documento de convocação, indicando para esse fim o Sr. _____, Carteira de Identidade n°. _____ expedida em ___/___/___, Órgão Expedidor _____ e CPF n° _____, como representante legal desta empresa.

Informamos que o prazo de validade da nossa proposta é de 60 (sessenta) dias, a contar da data do final do recebimento de propostas.

Finalizando, declaramos que estamos de pleno acordo com todas as condições estabelecidas no aviso da licitação e seus anexos.

Local/Data: _____, _____ de _____ de _____

Assinatura Proponente

Carimbo da empresa/Assinatura do responsável legal



**Prefeitura Municipal
Mucambo**



ANEXO II

**CONTINUAÇÃO DO MODELO DE PLANILHA ORÇAMENTÁRIA E
CRONOGRAMA FÍSICO-FINANCEIRO**

REF. Nº 003.07/2023-CD

OBJETO: _____

01. PLANILHA ORÇAMENTÁRIA:

VALOR GLOBAL						

_____ - ____ de _____ de 2023.

Carimbo da Empresa e assinatura do(a) representante.